

สำเนา



ที่ พณ 0709/2604-003199

กองสิทธิบัตรออกแบบ กรมทรัพย์สินทางปัญญา
563 ถนนนนทบุรี
ต.บางกระสอ อ.เมืองนนทบุรี
จ.นนทบุรี 11000

22 กุมภาพันธ์ 2569

เรื่อง แจ้งชำระค่าจดทะเบียนและออกสิทธิบัตร

12 มี.ค. 2569

เรียน มหาวิทยาลัยธรรมศาสตร์

99 หมู่ที่ 18 ถ.พหลโยธิน ต.คลองหนึ่ง อ.คลองหลวง จ.ปทุมธานี 12120

อ้างถึง คำขอรับสิทธิบัตร เลขที่ 2202002567 วันที่ยื่นคำขอ 22 มิถุนายน 2565

ตามที่ท่านได้ยื่นคำขอรับสิทธิบัตรอ้างถึงนั้น บัดนี้พนักงานเจ้าหน้าที่ได้ตรวจสอบแล้วและอธิบดีกรมทรัพย์สินทางปัญญามีคำสั่งให้รับจดทะเบียนและออกสิทธิบัตร จึงให้ท่านดำเนินการดังนี้

1. ชำระค่าธรรมเนียมการรับจดทะเบียนและออกสิทธิบัตร เป็นเงิน 500 บาท

2. จัดส่งสำเนาคำขอรับสิทธิบัตรฉบับที่ถูกต้องสมบูรณ์ จำนวน 1 ชุด

ทั้งนี้ให้ท่านตรวจสอบข้อมูลที่ปรากฏในหนังสือสำคัญ คือ ชื่อผู้ขอรับสิทธิบัตร ชื่อผู้ประดิษฐ์ / ผู้ออกแบบผลิตภัณฑ์ และชื่อที่แสดงถึงการประดิษฐ์ / การออกแบบผลิตภัณฑ์ หากปรากฏว่ามีความคลาดเคลื่อนจากความจริงให้แจ้งต่อเจ้าหน้าที่ในวันที่ท่านชำระค่าธรรมเนียมการรับจดทะเบียนและออกสิทธิบัตร หากไม่มีการแจ้งใดๆ จะถือว่าข้อมูลถูกต้องแล้ว

จึงเรียนมาเพื่อให้ท่านดำเนินการภายใน 60 วัน นับแต่วันที่ได้รับหนังสือแจ้งมีเดะนั้นจะถือว่าละทิ้งคำขอตามมาตรา 65 ประกอบด้วยมาตรา 33 วรรค 3 แห่งพระราชบัญญัติสิทธิบัตร พ.ศ.2522 โดยให้นำหนังสือฉบับนี้มาติดต่ได้ที่สำนักสิทธิบัตร กรมทรัพย์สินทางปัญญา ชั้น 3 หรือสำนักงานพาณิชย์จังหวัด และในกรณีที่ยื่นออกสิทธิบัตร (วันที่ท่านมาชำระค่าธรรมเนียมการรับจดทะเบียน)เกินระยะเวลา 4 ปี นับแต่วันที่ยื่นคำขอ ท่านสามารถขอชำระค่าธรรมเนียมรายปีได้ในคราวเดียวกัน หรืออาจนำมาชำระได้ในภายหลัง ทั้งนี้ไม่เกิน 60 วัน นับแต่วันออกสิทธิบัตร

ขอแสดงความนับถือ

(นายพีระ เชียงศรี)

นักวิชาการตรวจสอบสิทธิบัตรชำนาญการ

พนักงานเจ้าหน้าที่

กลุ่มดิจิทัล การแพทย์และกีฬา

โทร. 0-2547-4303

โทรสาร. 0-2547-5056

เลขที่อ้างอิงการจ่ายเงิน 122026022206500036





คำขอรับสิทธิบัตร/อนุสิทธิบัตร

- การประดิษฐ์
- การออกแบบผลิตภัณฑ์
- อนุสิทธิบัตร

ข้าพเจ้าผู้ลงลายมือชื่อในคำขอรับสิทธิบัตร/อนุสิทธิบัตรนี้
ขอรับสิทธิบัตร/อนุสิทธิบัตร ตามพระราชบัญญัติสิทธิบัตร พ.ศ. 2522
แก้ไขเพิ่มเติมโดยพระราชบัญญัติสิทธิบัตร (ฉบับที่ 2) พ.ศ. 2535
และ พระราชบัญญัติสิทธิบัตร (ฉบับที่ 3) พ.ศ. 2542

สำหรับเจ้าหน้าที่	
วันรับคำขอ	22/06/2565
เลขที่คำขอ	
วันยื่นคำขอ	22/06/2565
สัญลักษณ์จำแนกการประดิษฐ์ระหว่างประเทศ	
ใช้กับแบบผลิตภัณฑ์	
ประเภทผลิตภัณฑ์	
วันประกาศโฆษณา	เลขที่ประกาศโฆษณา
วันออกสิทธิบัตร/อนุสิทธิบัตร	เลขที่สิทธิบัตร/อนุสิทธิบัตร
ลายมือชื่อเจ้าหน้าที่	

1. ชื่อที่แสดงถึงการประดิษฐ์/การออกแบบผลิตภัณฑ์ อุปกรณ์วัดอัตราการไหล

2. คำขอรับสิทธิบัตรการออกแบบผลิตภัณฑ์นี้เป็นคำขอสำหรับแบบผลิตภัณฑ์อย่างเดียวกันและเป็นคำขอลำดับที่
ในจำนวน คำขอ ที่ยื่นในคราวเดียวกัน

3. ผู้ขอรับสิทธิบัตร/อนุสิทธิบัตร บุคคลธรรมดา นิติบุคคล หน่วยงานรัฐ มูลนิธิ อื่นๆ

ชื่อ มหาวิทยาลัยธรรมศาสตร์

ที่อยู่ 99 หมู่ที่ 18 ถ.พหลโยธิน

ตำบล/แขวง คลองหนึ่ง อำเภอ/เขต คลองหลวง จังหวัด ปทุมธานี รหัสไปรษณีย์ 12120 ประเทศ ไทย

อีเมล tuipi@tbs.tu.ac.th

เลขประจำตัวประชาชน เลขทะเบียนนิติบุคคล เลขประจำตัวผู้เสียภาษีอากร

0	9	9	4	0	0	0	1	6	0	8	6	1
---	---	---	---	---	---	---	---	---	---	---	---	---

เพิ่มเติม (ดั่งแนบ)

ในกรณีที่มา สื่อกสารกับท่าน ท่านสะดวกใช้ทาง อีเมลผู้ขอ อีเมลตัวแทน

4. สิทธิในการขอรับสิทธิบัตร/อนุสิทธิบัตร

ผู้ประดิษฐ์/ผู้ออกแบบ ผู้รับโอน ผู้ขอรับสิทธิโดยเหตุอื่น

5. ตัวแทน (ถ้ามี)

ชื่อ

ที่อยู่

ตำบล/แขวง อำเภอ/เขต จังหวัด รหัสไปรษณีย์ ประเทศ

อีเมล

เลขประจำตัวประชาชน

--	--	--	--	--	--	--	--	--	--	--	--	--

เพิ่มเติม (ดั่งแนบ)

6. ผู้ประดิษฐ์/ผู้ออกแบบผลิตภัณฑ์ ชื่อและที่อยู่เดียวกับผู้ขอ

ชื่อ นางสาวฐิติารีย์ แก้วตาทิพย์

ที่อยู่ 99 ถ.พหลโยธิน

ตำบล/แขวง คลองหนึ่ง อำเภอ/เขต คลองหลวง จังหวัด ปทุมธานี รหัสไปรษณีย์ 12120 ประเทศ ไทย

อีเมล z.kaewtatip@gmail.com

เลขประจำตัวประชาชน

1	8	0	9	9	0	0	0	4	2	8	6	8
---	---	---	---	---	---	---	---	---	---	---	---	---

เพิ่มเติม (ดั่งแนบ)

7. คำขอรับสิทธิบัตร/อนุสิทธิบัตรนี้แยกจากหรือเกี่ยวข้องกับคำขอเดิม

ผู้ขอรับสิทธิบัตร/อนุสิทธิบัตร ขอให้ถือว่าได้ยื่นคำขอรับสิทธิบัตร/อนุสิทธิบัตรนี้ ในวันเดียวกับคำขอรับสิทธิบัตร

เลขที่ วันยื่น เพราะคำขอรับสิทธิบัตร/อนุสิทธิบัตรนี้แยกจากหรือเกี่ยวข้องกับคำขอเดิมเพราะ

คำขอเดิมมีการประดิษฐ์หลายอย่าง ถูกคัดค้านเนื่องจากผู้ขอไม่มีสิทธิ ขอเปลี่ยนแปลงประเภทของสิทธิ

หมายเหตุ ในกรณีที่ไม้อาจระบุรายละเอียดได้ครบถ้วน ให้จัดทำเป็นเอกสารแนบท้ายแบบพิมพ์นี้โดยระบุหมายเลขกำกับข้อและหัวข้อที่แสดงรายละเอียดเพิ่มเติมดังกล่าวด้วย

สำหรับเจ้าหน้าที่

จำแนกประเภทสิทธิบัตร/อนุสิทธิบัตร <input type="checkbox"/> กลุ่มวิศวกรรม สิทธิบัตรการประดิษฐ์ (วิศวกรรม) สิทธิบัตรการประดิษฐ์ (ไฟฟ้า) สิทธิบัตรการประดิษฐ์ (ฟิสิกส์)	<input type="checkbox"/> กลุ่มเคมี สิทธิบัตรการประดิษฐ์ (เคมีเทคนิค) สิทธิบัตรการประดิษฐ์ (ปิโตรเคมี) สิทธิบัตรการประดิษฐ์ (เทคโนโลยีชีวภาพ) สิทธิบัตรการประดิษฐ์ (เภสัชภัณฑ์)	สิทธิบัตรการออกแบบ <input type="checkbox"/> สิทธิบัตรการออกแบบ (ออกแบบผลิตภัณฑ์ 1) <input type="checkbox"/> สิทธิบัตรการออกแบบ (ออกแบบผลิตภัณฑ์ 2) <input type="checkbox"/> สิทธิบัตรการออกแบบ (ออกแบบผลิตภัณฑ์ 3)	อนุสิทธิบัตร <input type="checkbox"/> อนุสิทธิบัตร (วิศวกรรม) <input type="checkbox"/> อนุสิทธิบัตร (เคมี)
--	--	---	--

เลขที่คำขอ 2202002567

วันที่ยื่นคำขอ 22 มิ.ย. 256!

8. การยื่นคำขออนุญาตออกนอกราชอาณาจักร PCT เพิ่มเติม (ดั่งแนบ)

วันยื่นคำขอ	เลขที่คำขอ	ประเทศ	สัญลักษณ์จำแนกการประดิษฐ์ระหว่างประเทศ	สถานะคำขอ
8.1				
8.2				
8.3				

8.4 ผู้ขอรับสิทธิบัตร/อนุสิทธิบัตรขอสิทธิให้ถือว่าได้ยื่นคำขอนี้ในวันที่ได้ยื่นคำขอรับสิทธิบัตร/อนุสิทธิบัตรในต่างประเทศเป็นครั้งแรกโดย ได้ยื่นเอกสารหลักฐานพร้อมคำขอนี้ ขอยื่นเอกสารหลักฐานหลังจากวันยื่นคำขอนี้

9. การแสดงการประดิษฐ์หรือการออกแบบผลิตภัณฑ์ผู้ขอรับสิทธิบัตร/อนุสิทธิบัตรได้แสดงการประดิษฐ์ที่หน่วยงานของรัฐเป็นผู้จัด
วันแสดง _____ วันเปิดงานแสดง _____ ผู้จัด _____

10. การประดิษฐ์เกี่ยวกับจุลชีพ

10.1 เลขทะเบียนฝากเก็บ	10.2 วันที่ฝากเก็บ	10.3 สถาบันฝากเก็บ/ประเทศ

11. ผู้ขอรับสิทธิบัตร/อนุสิทธิบัตร ขอยื่นเอกสารภาษาต่างประเทศก่อนในวันยื่นคำขอนี้ และจะจัดยื่นคำขอรับสิทธิบัตร/อนุสิทธิบัตรนี้ที่จัดทำเป็นภาษาไทยภายใน 90 วัน นับจากวันยื่นคำขอนี้ โดยขอยื่นเป็นภาษา อังกฤษ ฝรั่งเศส เยอรมัน ญี่ปุ่น อื่นๆ _____

12. ผู้ขอรับสิทธิบัตร/อนุสิทธิบัตร ขอให้อธิบดีประกาศโฆษณาคำขอรับสิทธิบัตร หรือรับจดทะเบียน และประกาศโฆษณาอนุสิทธิบัตรนี้ หลังจากวันที่ ผู้ขอรับสิทธิบัตร/อนุสิทธิบัตรขอให้ใช้รูปเขียนหมายเลข _____ ในการประกาศโฆษณา

<p>13. คำขอรับสิทธิบัตร/อนุสิทธิบัตรนี้ประกอบด้วย</p> <p>ก. แบบพิมพ์คำขอ 2 หน้า</p> <p>ข. รายละเอียดการประดิษฐ์ หรือคำพรรณนาแบบผลิตภัณฑ์ 0 หน้า</p> <p>ค. ข้อถ้อยสิทธิ 1 หน้า</p> <p>ง. รูปเขียน รูป หน้า</p> <p>จ. ภาพแสดงแบบผลิตภัณฑ์ <input checked="" type="checkbox"/> รูปเขียน 7 รูป 7 หน้า <input type="checkbox"/> ภาพถ่าย รูป หน้า</p> <p>ฉ. บทสรุปการประดิษฐ์ หน้า</p>	<p>14. เอกสารประกอบคำขอ</p> <p><input type="checkbox"/> เอกสารแสดงสิทธิในการขอรับสิทธิบัตร/อนุสิทธิบัตร</p> <p><input type="checkbox"/> หนังสือรับรองการแสดงการประดิษฐ์/การออกแบบผลิตภัณฑ์</p> <p><input type="checkbox"/> หนังสือมอบอำนาจ</p> <p><input type="checkbox"/> เอกสารรายละเอียดเกี่ยวกับจุลชีพ</p> <p><input type="checkbox"/> เอกสารการขอรับวันยื่นคำขอในต่างประเทศเป็นวันยื่นคำขอในประเทศไทย</p> <p><input type="checkbox"/> เอกสารขอเปลี่ยนแปลงประเภทของสิทธิ</p> <p><input type="checkbox"/> เอกสารอื่นๆ _____</p>
---	--

15. ข้าพเจ้าขอรับรองว่า การประดิษฐ์นี้ไม่เคยยื่นขอรับสิทธิบัตร/อนุสิทธิบัตรมาก่อน การประดิษฐ์นี้ได้พัฒนาปรับปรุงมาจาก _____

16. ลายมือชื่อ ผู้ขอรับสิทธิบัตร/อนุสิทธิบัตร ตัวแทน (_____ มหาวิทยาลัยธรรมศาสตร์ _____)

หมายเหตุ บุคคลใดยื่นขอรับสิทธิบัตรการประดิษฐ์หรือการออกแบบผลิตภัณฑ์ หรืออนุสิทธิบัตร โดยการแสดงข้อความอันเป็นเท็จแก่พนักงานเจ้าหน้าที่ เพื่อให้ได้ไปซึ่งสิทธิบัตรหรืออนุสิทธิบัตร ต้องระวางโทษ จำคุกไม่เกินหกเดือน หรือปรับไม่เกินห้าพันบาท หรือทั้งจำทั้งปรับ

หน้า 1 ของจำนวน 1 หน้า

ข้อถ้อยสิทธิ

ข้อถ้อยสิทธิในแบบผลิตภัณฑ์ซึ่งได้แก่ รูปร่างลักษณะ ของ อุปกรณ์วัดอัตราการไหล
ดังมีรายละเอียดตามที่ปรากฏในภาพแสดงแบบผลิตภัณฑ์ที่ได้เสนอมานี้

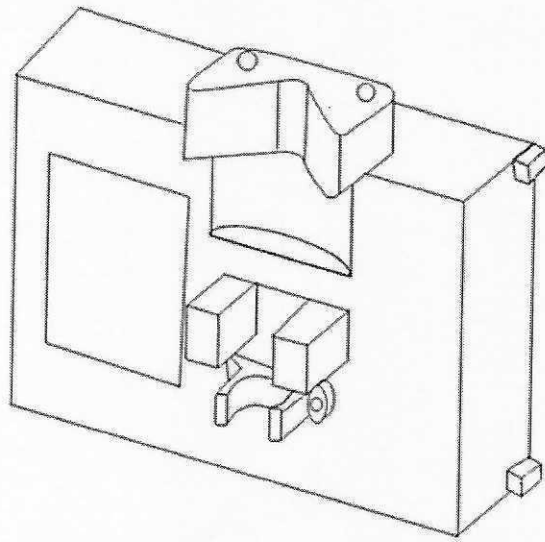

รูปที่ 1

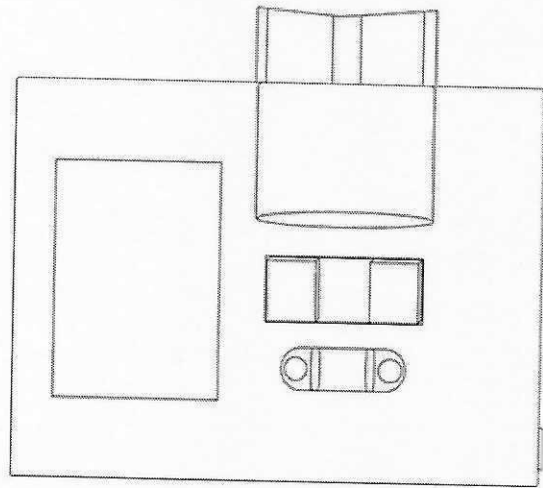

รูปที่ 2

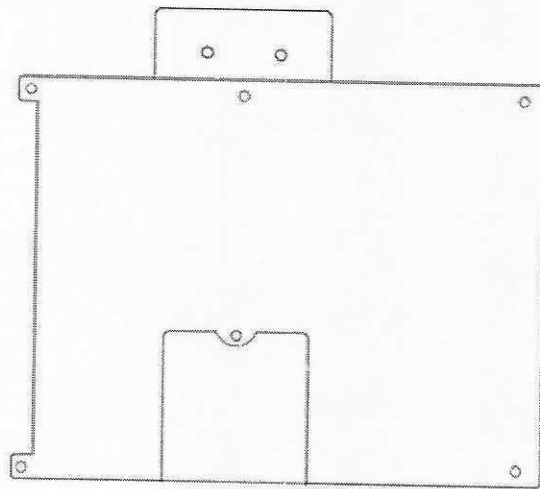

รูปที่ 3

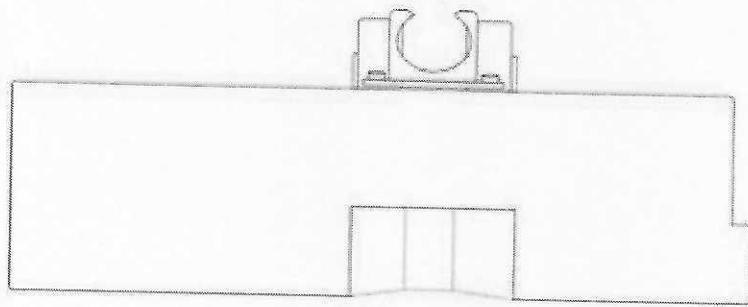

รูปที่ 4

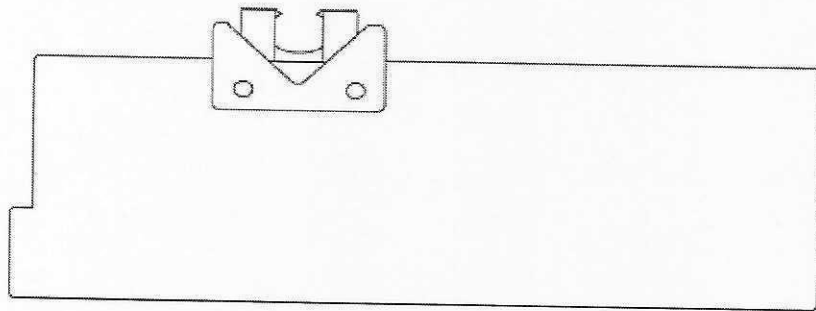

รูปที่ 5

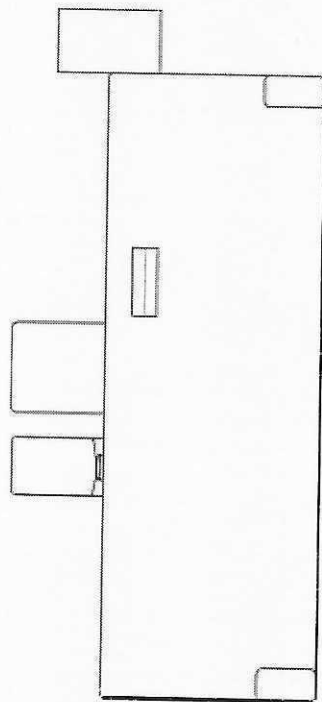

รูปที่ 6

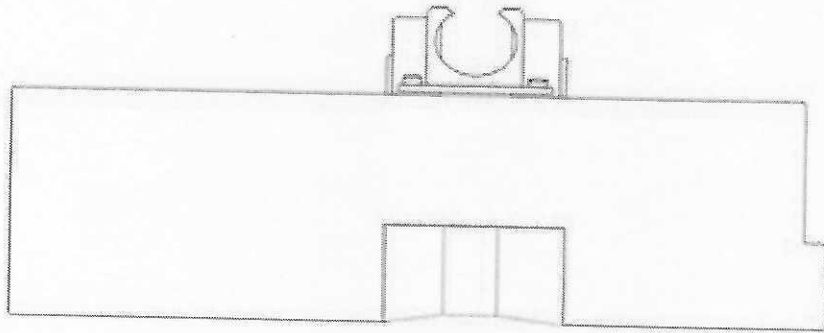

รูปที่ 7