



ที่ พณ 0709.1/19108-006399

กองสิทธิบัตรออกแบบ กรมทรัพย์สินทางปัญญา
563 ถนนนนทบุรี
ต.บางกระสอ อ.เมืองนนทบุรี
จ.นนทบุรี 11000

12 ธันวาคม 2562

เรื่อง ส่งหนังสือสำคัญการจดทะเบียนสิทธิบัตร

เรียน มหาวิทยาลัยธรรมศาสตร์

99 หมู่ที่ 18 ถ.พหลโยธิน ต.คลองหนึ่ง อ.คลองหลวง จ.ปทุมธานี 12120

สิ่งที่ส่งมาด้วย 1. หนังสือสำคัญการจดทะเบียน 1 ฉบับ
2. ตารางอัตราค่าธรรมเนียมรายปี 1 ฉบับ

โดยหนังสือนี้กองสิทธิบัตร ได้ส่งหนังสือสำคัญการจดทะเบียนสิทธิบัตร เลขที่ 70939 ตามสิ่งที่ส่งมาด้วย และขอเรียนให้ทราบว่า ท่านมีหน้าที่ตามกฎหมายที่จะต้องชำระค่าธรรมเนียมรายปีทุกปี เริ่มต้นปีที่ 5 ของอายุสิทธิบัตร ซึ่งนับแต่วันยื่นคำขอเป็นต้นไปตามบัญชีอัตราค่าธรรมเนียมที่กำหนดโดยกฎกระทรวงด้านหลังหนังสือนี้

จึงเรียนมาเพื่อโปรดทราบ

ขอแสดงความนับถือ

(นายเชตศักดิ์ เชื้อสำราญรัตน์)

ควรชำระในคราวเดียว (ปีที่ 5 ถึงปีที่ 10)

นายช่างเทคนิคอาวุโส

กลุ่มสารบบ หนังสือสำคัญ เปลี่ยนแปลงและกำกับการจดทะเบียน

โทร. 0-2547-4713

โทรสาร. 0-2547-5056

อัตราค่าธรรมเนียมรายปี

สิทธิบัตรการออกแบบผลิตภัณฑ์

รายปีที่	จำนวนเงิน
ปีที่ 5	500 บาท
ปีที่ 6	650 บาท
ปีที่ 7	950 บาท
ปีที่ 8	1,400 บาท
ปีที่ 9	2,000 บาท
ปีที่ 10	2,750 บาท

หรือ ชำระค่าธรรมเนียมรายปี คราวเดียว (ปีที่ 5-10) ในครั้งแรก จำนวน 7,500 บาท

ข้อสังเกต (การกรอกแบบฟอร์ม ต้องพิมพ์ ยกเว้นลายเซ็นต์)

1. ผู้ทรงสิทธิบัตร ต้องเสียค่าธรรมเนียมรายปีโดยเริ่มจากปีที่ 5 (หรือเมื่อสิ้นปีที่ 4 ของวันที่ยื่นคำขอครั้งแรก) ของอายุสิทธิบัตร โดยต้องชำระภายใน 60 วัน นับแต่วันเริ่มต้นระยะเวลาของปีที่ 5 นั้น และของทุกๆ ปีต่อไป
2. ในกรณีสิทธิบัตร ออกให้ภายหลังเริ่มต้นระยะเวลาของปีที่ 5 แห่งอายุสิทธิบัตร การชำระค่าธรรมเนียมรายปีสำหรับปีที่ 5 ถึงปีที่ออกสิทธิบัตร ให้ชำระภายใน 60 วัน นับแต่วันออกสิทธิบัตร (หรือนับตั้งแต่วันชำระค่าธรรมเนียมรับจดทะเบียน)
3. ถ้าผู้ทรงสิทธิบัตรไม่ชำระค่าธรรมเนียมรายปี ตามข้อ 1 และข้อ 2 ภายในเวลาที่กำหนดจะต้องเสียค่าธรรมเนียมเพิ่มร้อยละ 30 ของเงินค่าธรรมเนียมรายปี ทั้งนี้ต้องชำระภายใน 120 วัน นับแต่วันสิ้นกำหนดดังกล่าว มิฉะนั้น สิทธิบัตรอาจถูกเพิกถอนได้
4. ผู้ทรงสิทธิบัตร อาจร้องขอต่อพนักงานเจ้าหน้าที่ขอชำระค่าธรรมเนียมรายปีล่วงหน้าโดยชำระทั้งหมดในคราวเดียวแทนการชำระค่าธรรมเนียมเป็นรายปีก็ได้



สำหรับเจ้าหน้าที่
คำขอที่ _____
รับวันที่ _____

คำขอชำระค่าธรรมเนียมรายปี/คร่าวเดียว/ต่ออายุ
คำขอรับสิทธิบัตร/อนุสิทธิบัตรเลขที่ _____
วันยื่นคำขอ _____
สิทธิบัตร/อนุสิทธิบัตรเลขที่ _____
วันออกสิทธิบัตร/อนุสิทธิบัตร _____
ชื่อที่แสดงถึงการประดิษฐ์/การออกแบบผลิตภัณฑ์ _____
.....

ชื่อ _____ สัญชาติ _____
ที่อยู่ _____
ตำบล/แขวง _____ อำเภอ/เขต _____ จังหวัด _____
รหัสไปรษณีย์ _____ โทรศัพท์ _____ โทรสาร _____

เลขประจำตัวประชาชน เลขทะเบียนนิติบุคคล เลขประจำตัวผู้เสียภาษีอากร

--	--	--	--	--	--	--	--	--	--	--	--	--	--	--	--	--	--	--	--

ซึ่งเป็น ผู้ทรงสิทธิบัตร/ ตัวแทนของผู้ทรงสิทธิบัตร หรือเป็นผู้ทรงอนุสิทธิบัตร/ตัวแทนของผู้ทรงอนุสิทธิบัตรที่ระบุข้างต้น
มีความประสงค์จะชำระค่าธรรมเนียม

- สิทธิบัตร
- ชำระค่าธรรมเนียมรายปีที่ _____ ถึงปีที่ _____
 - ชำระค่าธรรมเนียมทั้งหมดในการชำระค่าธรรมเนียมรายปีครั้งแรก
- อนุสิทธิบัตร
- ชำระค่าธรรมเนียมรายปีที่ _____ ถึงปีที่ _____
 - ชำระค่าธรรมเนียมทั้งหมดในการชำระค่าธรรมเนียมรายปีครั้งแรก
 - ชำระค่าธรรมเนียมการต่ออายุครั้งที่ _____

ตามมาตรา 43 หรือ มาตรา 64 ทศ ประกอบด้วยมาตรา 43 และตามมาตรา 44 หรือ มาตรา 64 ทศ ประกอบมาตรา 44 แห่งพระราชบัญญัติสิทธิบัตร พ.ศ. 2522 แก้ไขเพิ่มเติมโดยพระราชบัญญัติสิทธิบัตร (ฉบับที่ 3) พ.ศ. 2542

วันที่ _____

ลายมือชื่อ _____
(_____)



สิทธิบัตรการออกแบบผลิตภัณฑ์

อาศัยอำนาจตามความในพระราชบัญญัติสิทธิบัตร พ.ศ. 2522
 ระเบียบกรมทรัพย์สินทางปัญญาออกสิทธิบัตรฉบับนี้ให้แก่

มหาวิทยาลัยธรรมศาสตร์

สำหรับการออกแบบผลิตภัณฑ์ตามข้อถือสิทธิ และภาพแสดงแบบผลิตภัณฑ์
 ดังต่อไปนี้ในสิทธิบัตรนี้

เลขที่คำขอ 1602004655
 วันขอรับสิทธิบัตร 8 ธันวาคม 2559
 ผู้ออกแบบผลิตภัณฑ์ ผู้ช่วยศาสตราจารย์ศรีชญา เจริญเนตร

ที่แสดงถึงการออกแบบผลิตภัณฑ์ โฉงฟา

ให้ผู้ทรงสิทธิบัตรมีสิทธิและหน้าที่ตามกฎหมายว่าด้วยสิทธิบัตรทุกประการ

ออกให้	ณ วันที่ 30	เดือน	กรกฎาคม	พ.ศ.	2562
หมดอายุ	ณ วันที่ 7	เดือน	ธันวาคม	พ.ศ.	2569



(ลงชื่อ).....

(นางสาวคุณตรา กาญจนกุล)

รองอธิบดีกรมทรัพย์สินทางปัญญา ปฏิบัติราชการแทน

อธิบดีกรมทรัพย์สินทางปัญญา

ผู้ออกสิทธิบัตร

HT

พนักงานเจ้าหน้าที่

หมายเหตุ

1. ผู้ทรงสิทธิบัตรต้องชำระค่าธรรมเนียมรายปีเริ่มแต่ปีที่ 5 ของอายุสิทธิบัตร มิฉะนั้นสิทธิบัตรจะสิ้นอายุ
2. ผู้ทรงสิทธิบัตรจะขอชำระค่าธรรมเนียมรายปีล่วงหน้าโดยชำระทั้งหมดในคราวเดียวกันก็ได้

หน้า 1 ของจำนวน 1 หน้า

ข้อถ้อยสิทธิ

ขอถ้อยสิทธิในแบบผลิตภัณฑ์ ซึ่งได้แก่ รูปร่างลักษณะของ โฆษณา ดังมีรายละเอียดตามที่ปรากฏใน
ภาพแสดงแบบผลิตภัณฑ์ที่ได้เสนอมานี้

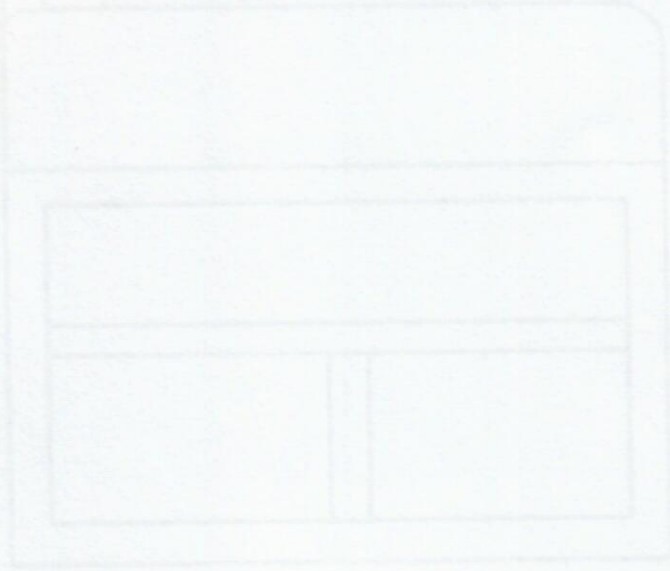

1508 2020

หน้า 1 ของจำนวน 7 หน้า

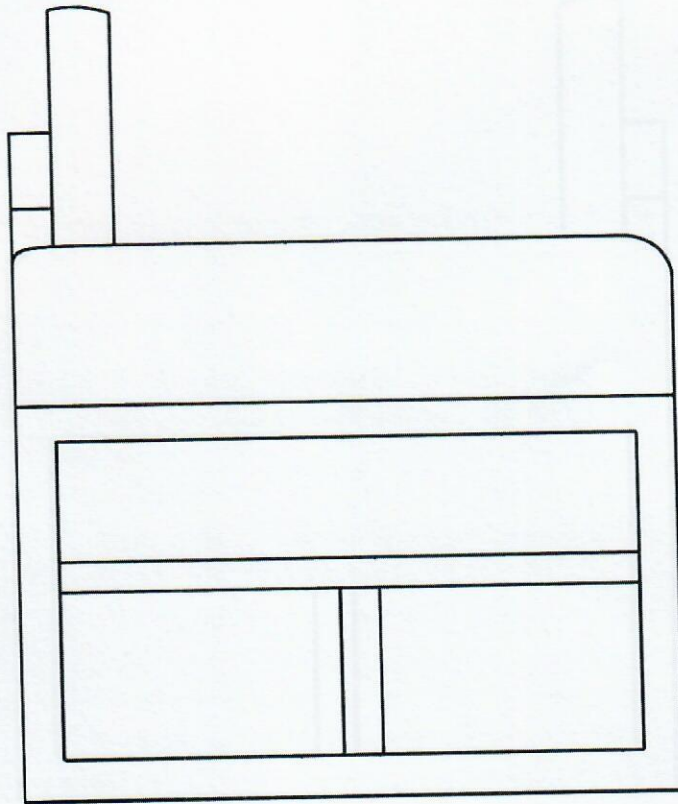

รูปที่ 1

๒๕๖๓ ๒๐๒๓ ๒๐๒๓

หน้า 2 ของจำนวน 7 หน้า

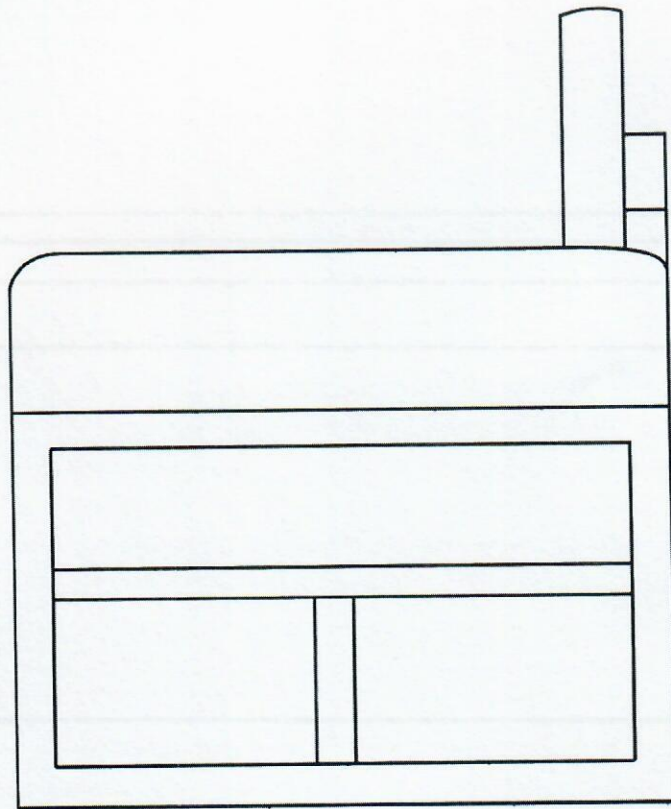

รูปที่ 2

๒๕๖๔

หน้า 3 ของจำนวน 7 หน้า

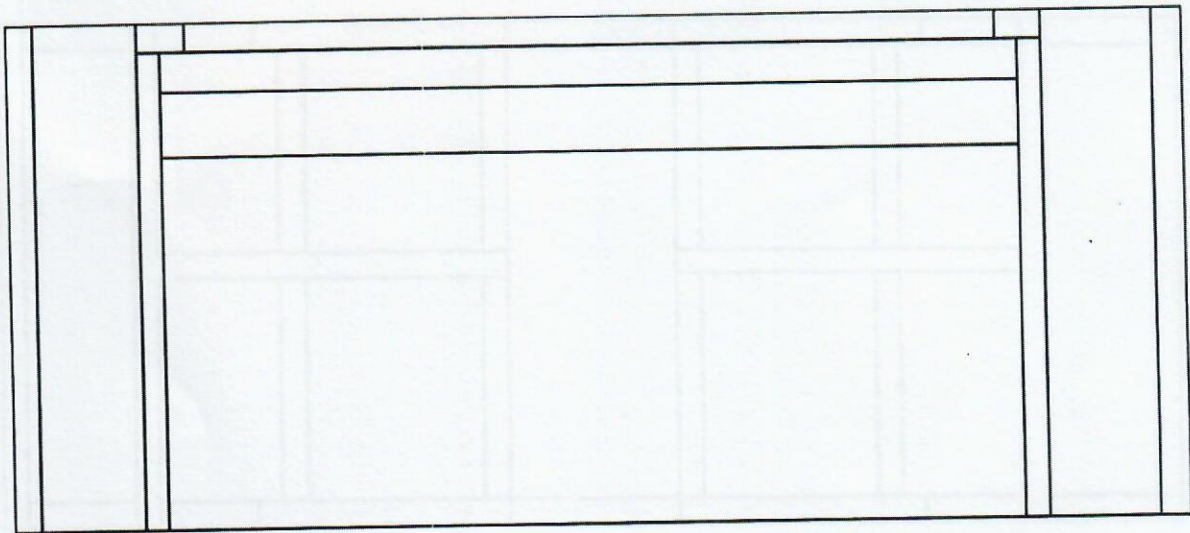

รูปที่ 3

หน้า 3 ของจำนวน 7 หน้า
รูปที่ 3

The diagram is a rectangular grid with a complex internal structure. It features a central vertical column that is wider than the others. On either side of this central column, there are two columns of equal width. The grid is divided into several horizontal and vertical sections, creating a series of rectangular cells. The overall layout is symmetrical around the central vertical axis.

รูปที่ 4

๒๕๖๓
๒๕๖๓
๒๕๖๓
๒๕๖๓

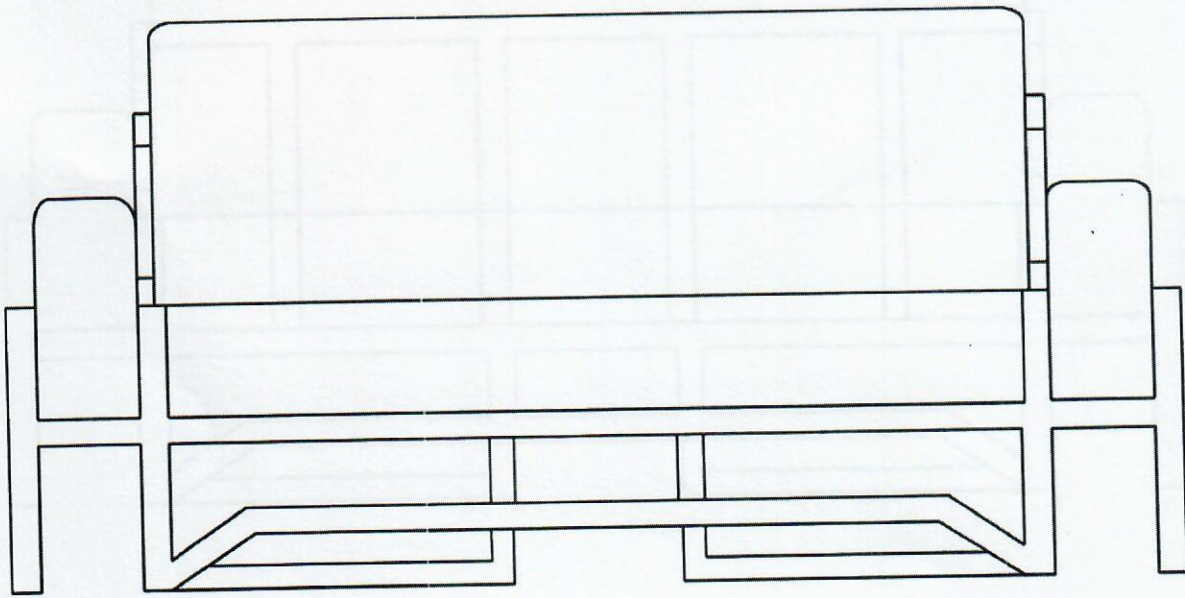

รูปที่ 5

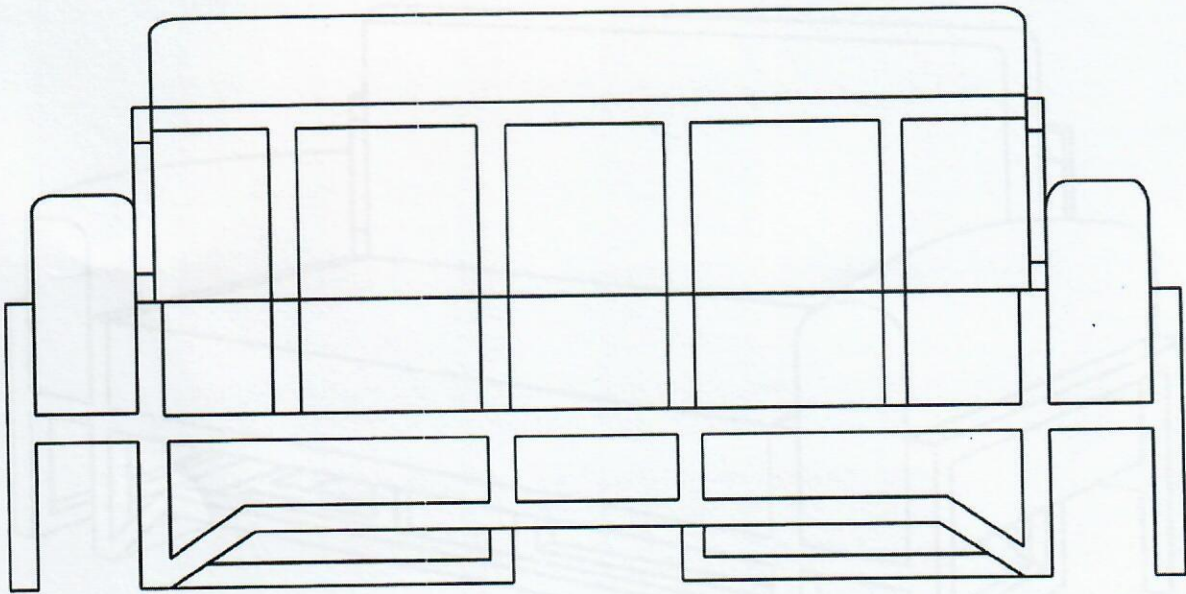

รูปที่ 6

๒๕๖๓
๘
๖
๒

หน้า 7 ของจำนวน 7 หน้า

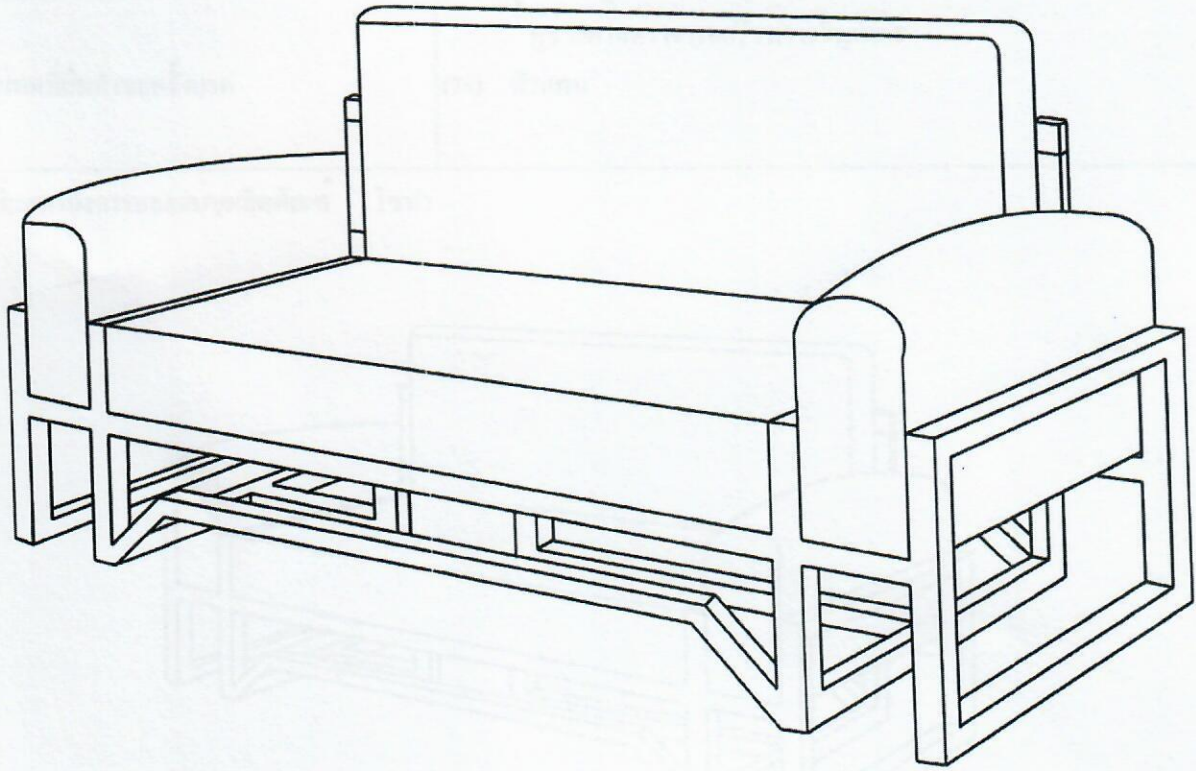

๗๕๖๗๘๙

รูปที่ 7



(12) ประกาศโฆษณาคำขอรับสิทธิบัตรการออกแบบผลิตภัณฑ์

(21) เลขที่คำขอ 1602004655	(51) สัญลักษณ์จำแนกการออกแบบผลิตภัณฑ์ระหว่างประเทศ
(22) วันที่ยื่นคำขอ 8 ธันวาคม 2559	06-01
(31) เลขที่คำขอที่ยื่นครั้งแรก	(71) ผู้ขอรับสิทธิบัตร
-	มหาวิทยาลัยธรรมศาสตร์
(32) วันที่ยื่นคำขอครั้งแรก	(72) ผู้ประดิษฐ์
-	ผู้ช่วยศาสตราจารย์ศรีชญา เจริญเนตร
(33) ประเทศที่ยื่นคำขอครั้งแรก	(74) ตัวแทน
-	-

(54) ชื่อที่แสดงถึงการออกแบบผลิตภัณฑ์ โโซฟา

