



# สิทธิบัตรการออกแบบผลิตภัณฑ์

ตั้งอำนาจตามความในพระราชบัญญัติสิทธิบัตร พ.ศ. 2522  
ตีกรมทรัพย์สินทางปัญญาออกสิทธิบัตรฉบับนี้ให้แก่

มหาวิทยาลัยธรรมศาสตร์

สิทธิบัตรการออกแบบผลิตภัณฑ์ตามข้อถือสิทธิ และภาพแสดงแบบผลิตภัณฑ์  
ดังที่ปรากฏในสิทธิบัตรนี้

เลขที่คำขอ 2002001189  
วันขอรับสิทธิบัตร 17 มีนาคม 2563  
ผู้ออกแบบผลิตภัณฑ์ นางสาวนภมณี ทรัพย์สุนทรกุล และคณะ

วันที่แสดงถึงการออกแบบผลิตภัณฑ์ ของเล่น

ให้ผู้ทรงสิทธิบัตรและหน้าที่ตามกฎหมายว่าด้วยสิทธิบัตรทุกประการ

ออกให้	ณ วันที่	21	เดือน	มกราคม	พ.ศ.	2565
หมดอายุ	ณ วันที่	16	เดือน	มีนาคม	พ.ศ.	2573



(ลงชื่อ).....

(นางสาวกนิษฐา กิ่งสวนิช)

รองอธิบดีกรมทรัพย์สินทางปัญญา ปฏิบัติราชการแทน

อธิบดีกรมทรัพย์สินทางปัญญา

ผู้ออกสิทธิบัตร

พนักงานเจ้าหน้าที่

หมายเหตุ

1. ผู้ทรงสิทธิบัตรต้องชำระค่าธรรมเนียมรายปีเริ่มแต่ปีที่ 5 ของอายุสิทธิบัตร มิฉะนั้นสิทธิบัตรจะสิ้นอายุ
2. ผู้ทรงสิทธิบัตรจะขอชำระค่าธรรมเนียมรายปีล่วงหน้าโดยชำระทั้งหมดในคราวเดียวกันก็ได้
3. การอนุญาตให้ใช้สิทธิตามสิทธิบัตรและการโอนสิทธิต้องทำเป็นหนังสือและจดทะเบียนต่อพนักงานเจ้าหน้าที่

หน้าที่ 1 ของจำนวน 1 หน้า

## ข้อถือสิทธิ

ข้อถือสิทธิในแบบผลิตภัณฑ์ ซึ่งได้แก่ รูปร่างลักษณะ ของ

“ของเล่น”

ดังมีรายละเอียดตามที่ปรากฏในภาพแสดงแบบผลิตภัณฑ์ที่ได้เสนอมานี้

โดยไม่รวมถึง เครื่องหมายการค้า ข้อความ และองค์ประกอบสี ที่ปรากฏ



หน้าที่ 1 ของจำนวน 7 หน้า

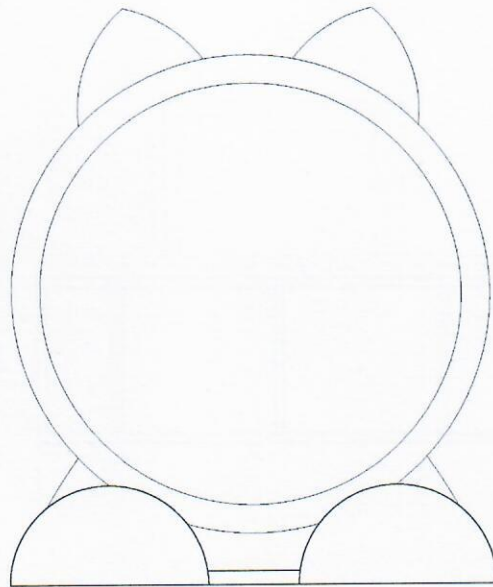

๑๒๓๔๕๖๗

๘๙๐

๑๒๓

๔๕๖๗๘๙๐

รูปที่ 1

หน้าที่ 2 ของจำนวน 7 หน้า

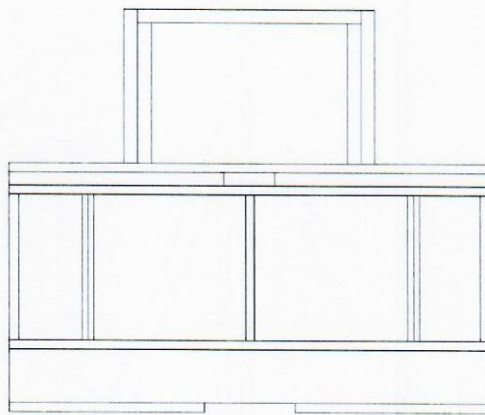

รูปที่ 2

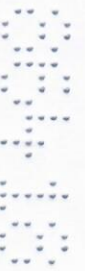

หน้าที่ 3 ของจำนวน 7 หน้า

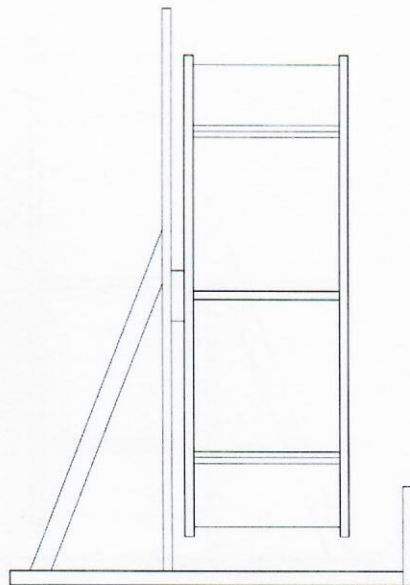

รูปที่ 3

๒๕๖๓

๒๕๖๓

๒๕๖๓

๒๕๖๓

หน้าที่ 4 ของจำนวน 7 หน้า

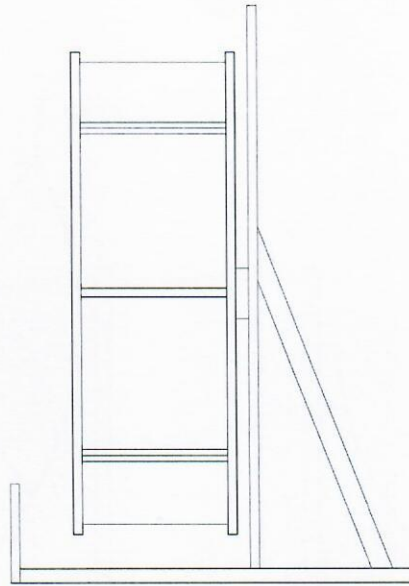

รูปที่ 4

๒๕๖๓

๒๕

๒๕

๒๕

หน้าที่ 5 ของจำนวน 7 หน้า

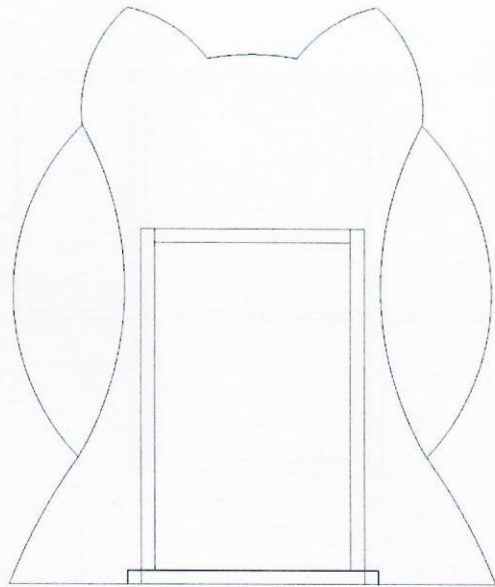

รูปที่ 5

๑๒๓๔๕๖๗

๘

๙

๑๐

หน้าที่ 6 ของจำนวน 7 หน้า

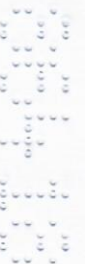
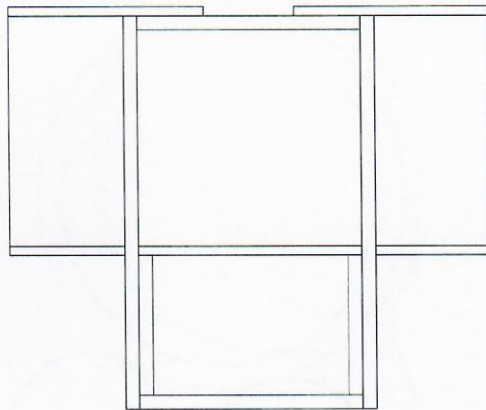

รูปที่ 6



หน้าที่ 7 ของจำนวน 7 หน้า

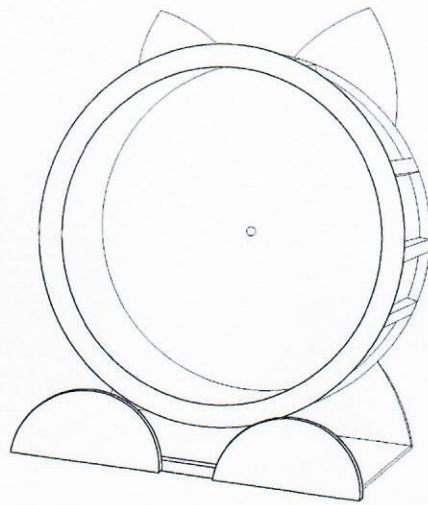

รูปที่ 7

