



ที่ พณ 0709.1/23108-007641

กองสิทธิบัตรออกแบบ กรมทรัพย์สินทางปัญญา
563 ถนนนนทบุรี
ต.บางกระสอ อ.เมืองนนทบุรี
จ.นนทบุรี 11000

27 ธันวาคม 2566

เรื่อง ส่งหนังสือสำคัญการจดทะเบียนสิทธิบัตร

เรียน มหาวิทยาลัยธรรมศาสตร์

99 หมู่ที่ 18 ถนนพหลโยธิน ตำบลคลองหนึ่ง อำเภอคลองหลวง จังหวัดปทุมธานี 12120

สิ่งที่ส่งมาด้วย 1. หนังสือสำคัญการจดทะเบียน 1 ฉบับ
2. ตารางอัตราค่าธรรมเนียมรายปี 1 ฉบับ

โดยหนังสือนี้กองสิทธิบัตรออกแบบ ได้ส่งหนังสือสำคัญการจดทะเบียนสิทธิบัตร เลขที่ 97614 ตามสิ่งที่ส่งมาด้วย และขอเรียนให้ทราบว่า ท่านมีหน้าที่ตามกฎหมายที่จะต้องชำระค่าธรรมเนียมรายปีทุกปี เริ่มต้นปีที่ 5 ของอายุสิทธิบัตร ซึ่งนับแต่วันยื่นคำขอเป็นต้นไปตามบัญชีอัตราค่าธรรมเนียมที่กำหนดโดยกฎกระทรวงด้านหลังหนังสือนี้

จึงเรียนมาเพื่อโปรดทราบ

ขอแสดงความนับถือ

(นางสาวสุจินดา แสงนาค)

นักวิชาการพาณิชย์ชำนาญการ

กลุ่มสารบบ หนังสือสำคัญ เปลี่ยนแปลงและกำกับการจดทะเบียน

โทร. 0-2547-4713

โทรสาร. 0-2547-5056

ตารางอัตราค่าธรรมเนียมรายปี

สิทธิบัตรการออกแบบผลิตภัณฑ์

รายปีที่	จำนวนเงิน
ปีที่ 5	500 บาท
ปีที่ 6	650 บาท
ปีที่ 7	950 บาท
ปีที่ 8	1,400 บาท
ปีที่ 9	2,000 บาท
ปีที่ 10	2,750 บาท

หรือ ชำระค่าธรรมเนียมรายปี คราวเดียว (ปีที่ 5-10) ในครั้งแรก จำนวน 7,500 บาท

ข้อสังเกต (การกรอกแบบฟอร์ม ต้องพิมพ์ ยกเว้นลายเซ็น)

- ผู้ทรงสิทธิบัตร ต้องเสียค่าธรรมเนียมรายปี โดยเริ่มจากปีที่ 5 (หรือเมื่อสิ้นปีที่ 4 ของวันที่ยื่นคำขอครั้งแรก) ของอายุสิทธิบัตร โดยต้องชำระภายใน 60 วัน นับแต่วันเริ่มต้นระยะเวลาของปีที่ 5 นั้น และของทุกๆ ปี ต่อไป
- ในกรณีสิทธิบัตร ออกให้ภายหลังเริ่มต้นระยะเวลาของปีที่ 5 แห่งอายุสิทธิบัตร การชำระค่าธรรมเนียมรายปี สำหรับปีที่ 5 ถึงปีที่ออกสิทธิบัตร ให้ชำระภายใน 60 วัน นับแต่วันออกสิทธิบัตร (หรือนับตั้งแต่วันชำระค่าธรรมเนียมรับจดทะเบียน)
- ถ้าผู้ทรงสิทธิบัตรไม่ชำระค่าธรรมเนียมรายปี ตามข้อที่ 1 และ ข้อ 2 ภายในเวลาที่กำหนด จะต้องเสียค่าธรรมเนียมเพิ่มร้อยละ 30 ของเงินค่าธรรมเนียมรายปี ทั้งนี้ ต้องชำระภายใน 120 วัน นับแต่วันสิ้นกำหนดดังกล่าว มิฉะนั้น สิทธิบัตร อาจถูกเพิกถอนได้
- ผู้ทรงสิทธิบัตร อาจร้องขอต่อพนักงานเจ้าหน้าที่ขอชำระค่าธรรมเนียมรายปีล่วงหน้า โดยชำระทั้งหมดในคราวเดียว แทนการชำระค่าธรรมเนียมเป็นรายปี ก็ได้

สอบถามเพิ่มเติม ได้ที่ กลุ่มสารบบ หนังสือสำคัญ เปลี่ยนแปลงและกำกับการจดทะเบียน

กองสิทธิบัตรออกแบบ กรมทรัพย์สินทางปัญญา

โทรศัพท์ 0 2547 4616



เลขที่สิทธิบัตร 97614

สผ/200 - ข

สิทธิบัตรการออกแบบผลิตภัณฑ์

อาศัยอำนาจตามความในพระราชบัญญัติสิทธิบัตร พ.ศ. 2522
อธิบดีกรมทรัพย์สินทางปัญญาออกสิทธิบัตรฉบับนี้ให้แก่

มหาวิทยาลัยธรรมศาสตร์

สำหรับการออกแบบผลิตภัณฑ์ตามข้อถือสิทธิ และภาพแสดงแบบผลิตภัณฑ์ ดังที่ปรากฏในสิทธิบัตรนี้

เลขที่คำขอ 1902002820
วันขอรับสิทธิบัตร 19 กรกฎาคม 2562
ผู้ออกแบบผลิตภัณฑ์ นางสาวดารณี จารีมิตร และ นายกิตติคุณ ยกทรัพย์

ชื่อที่แสดงถึงการออกแบบผลิตภัณฑ์ แทนแสดงชื่อผลิตภัณฑ์

ให้ผู้ทรงสิทธิบัตรนี้มีสิทธิและหน้าที่ตามกฎหมายว่าด้วยสิทธิบัตรทุกประการ

ออกให้ ณ วันที่ 15 เดือน ธันวาคม พ.ศ. 2566
หมดอายุ ณ วันที่ 18 เดือน กรกฎาคม พ.ศ. 2572



รองอธิบดีกรมทรัพย์สินทางปัญญา ปฏิบัติราชการแทน
อธิบดีกรมทรัพย์สินทางปัญญา
ผู้ออกสิทธิบัตร

พนักงานเจ้าหน้าที่

- หมายเหตุ
- ผู้ทรงสิทธิบัตรต้องชำระค่าธรรมเนียมรายปีเริ่มตั้งแต่ปีที่ 5 ของอายุสิทธิบัตร มิฉะนั้นสิทธิบัตรจะสิ้นสุดอายุ
 - ผู้ทรงสิทธิบัตรจะขอชำระค่าธรรมเนียมรายปีล่วงหน้าโดยชำระทั้งหมดในคราวเดียวกันได้
 - การอนุญาตให้ใช้สิทธิตามสิทธิบัตรและการโอนสิทธิต้องทำเป็นหนังสือและจดทะเบียนต่อพนักงานเจ้าหน้าที่



Ref.256602087494269

97614

หน้า 1 ของจำนวน 1 หน้า

ข้อถ้อยสิทธิ

ข้อถ้อยสิทธิในแบบผลิตภัณฑ์ ซึ่งได้แก่ รูปร่างลักษณะ ของ “แท่นแสดง โช่วผลิตภัณฑ์”
ดังมีรายละเอียดตามที่ปรากฏในภาพแสดงแบบผลิตภัณฑ์ที่ได้เสนอมานี้ โดยไม่รวมถึง เครื่องหมาย
การค้า ชื่อความ และองค์ประกอบที่ปรากฏ

97614

หน้าที่ 1 ของจำนวน 7 หน้า

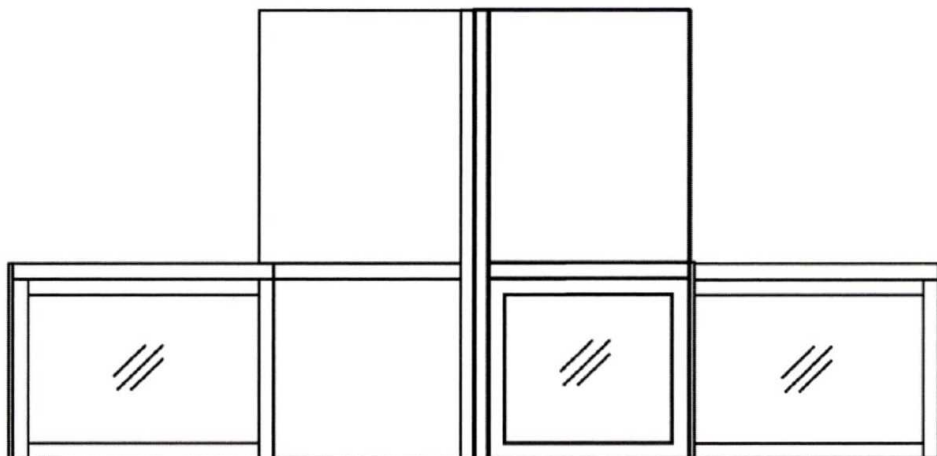

97614

รูปที่ 1

หน้าที่ 2 ของจำนวน 7 หน้า

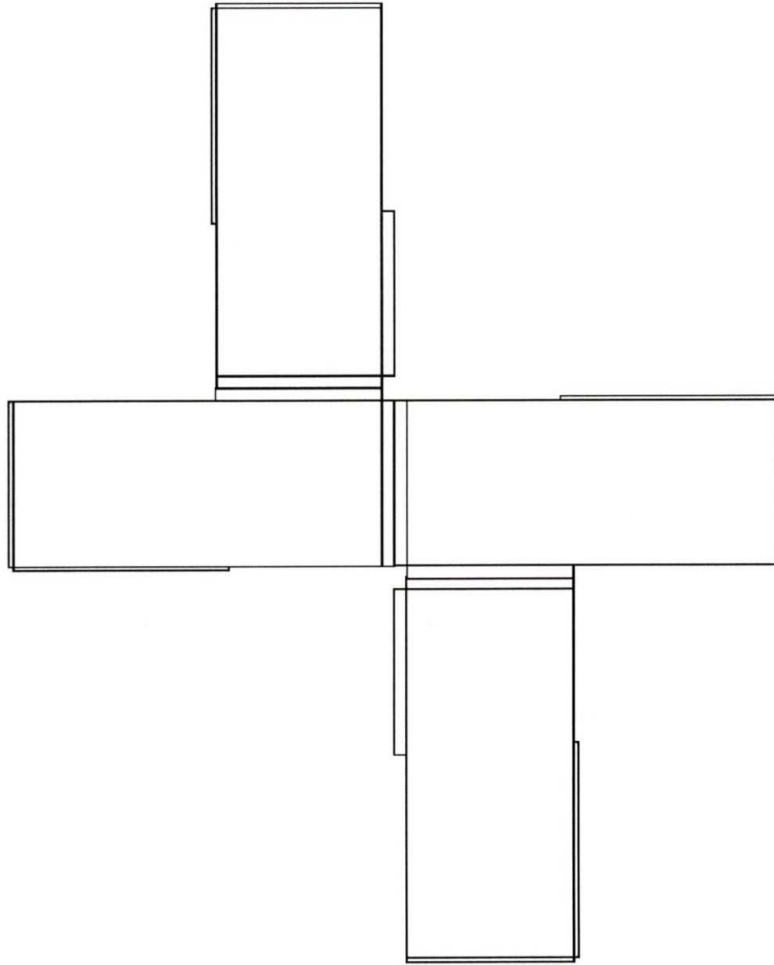

รูปที่ 2

97614

หน้าที่ 3 ของจำนวน 7 หน้า

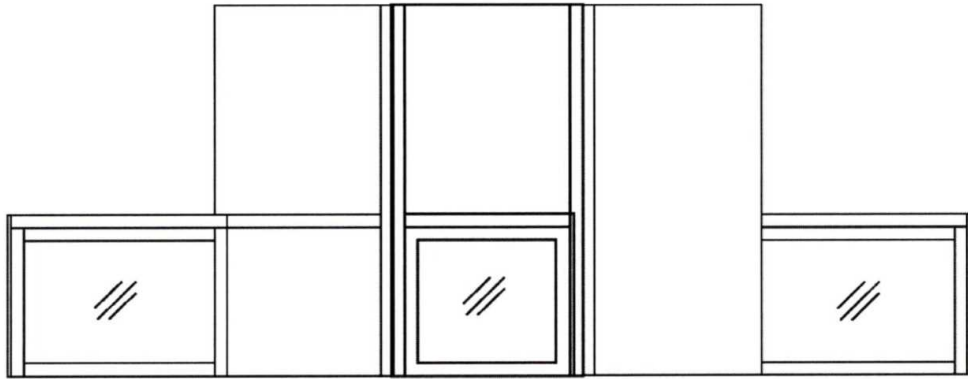

97614

รูปที่ 3

หน้าที่ 4 ของจำนวน 7 หน้า

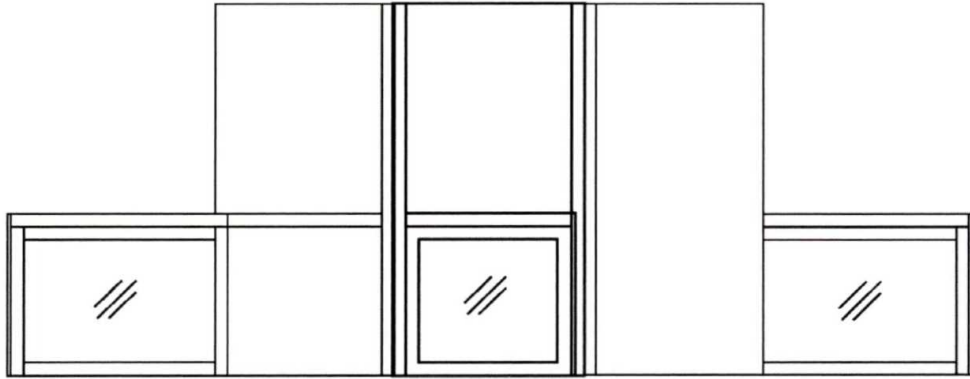

97614

รูปที่ 4

หน้าที่ 5 ของจำนวน 7 หน้า

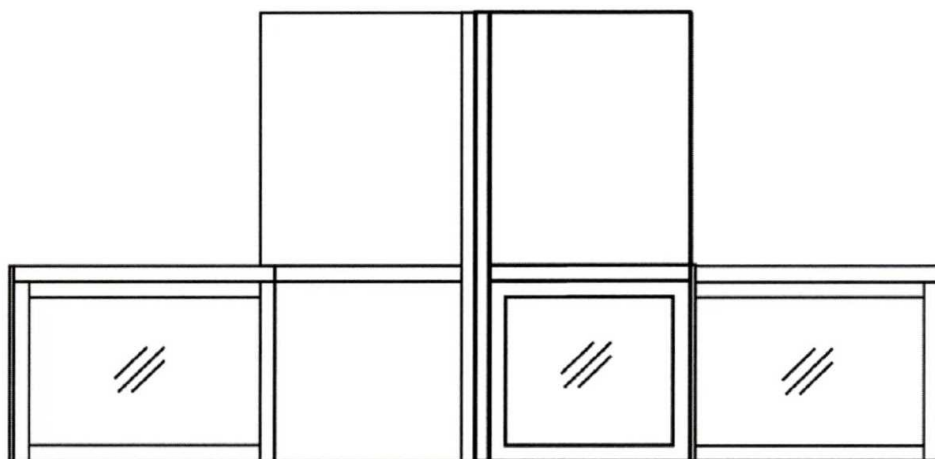

97614

รูปที่ 5

หน้าที่ 6 ของจำนวน 7 หน้า

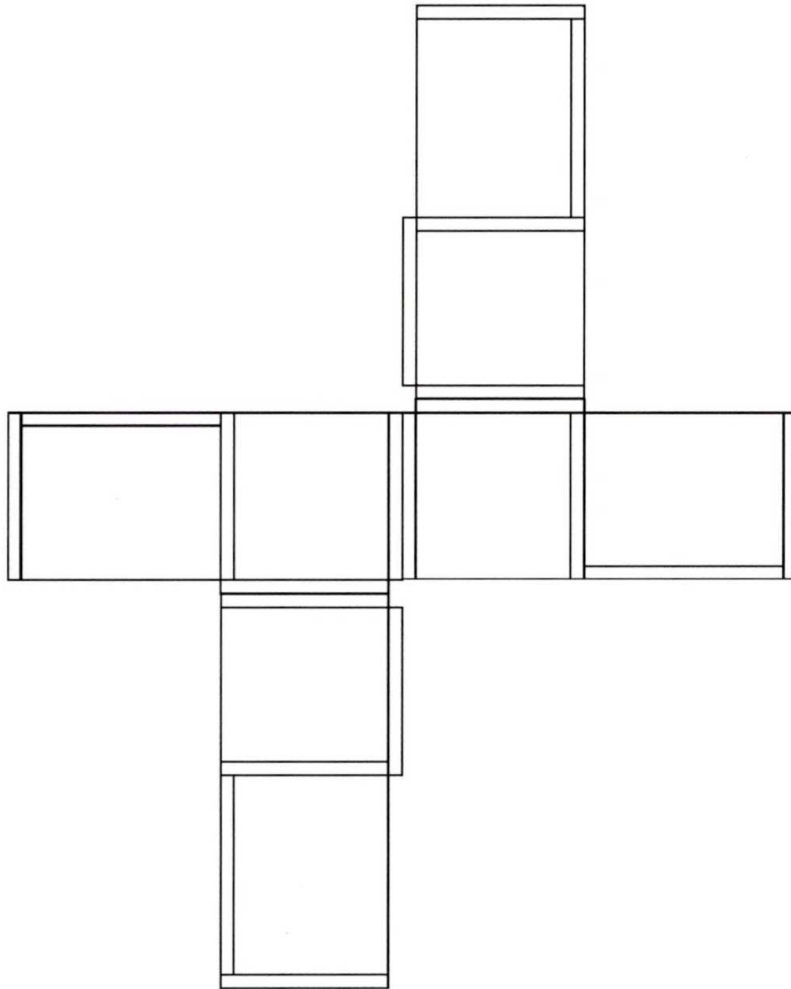

รูปที่ 6

97614

หน้าที่ 7 ของจำนวน 7 หน้า

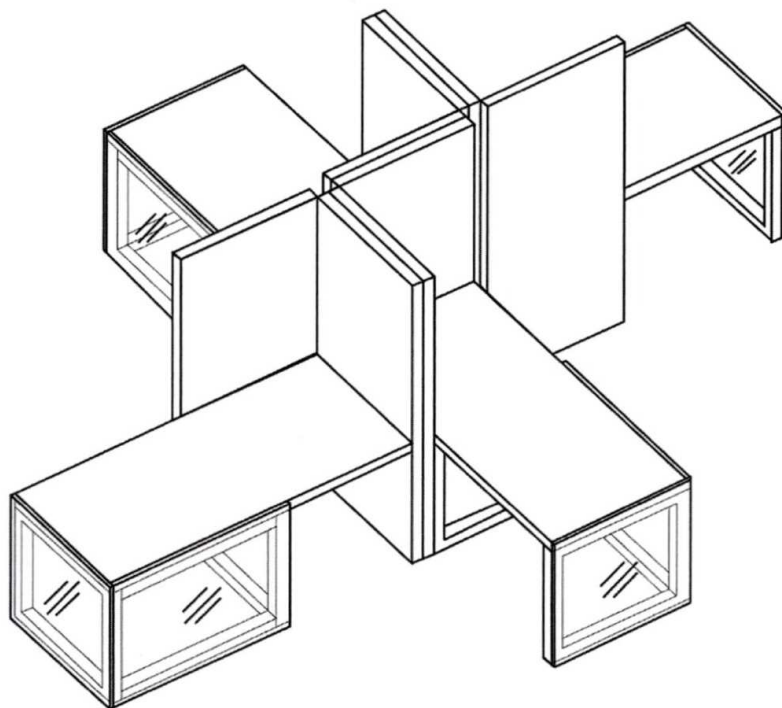

97614

รูปที่ 7